

DUCATO

SZEMÉLYSZÁLLÍTÓ



PROFESSIONAL



ELSŐOSZTÁLYÚ

MODELLPALETTA

**SEMMI SEM ÁLLHAT
MUNKÁJA ÚTJÁBA.**

Minden **Ducato** járművet úgy terveztünk, hogy a lehető legélvezetesebbé tegye a szakemberek munkáját. A Ducato segít a felmerülő akadályok leküzdésében és a feladatok tökéletes elvégzésében. A több mint 3000 különböző verzióban megmutatkozó megbízhatóságának és sokoldalúságának köszönhetően piacvezető pozíciója mára már kétségbevonhatatlan. Ami ennél is fontosabb: a Ducato világszerte támogatja a szakembereket vállalkozásuk növelésében és a kimagasló eredmények elérésében.





ELSŐOSZTÁLYÚ

SZEMÉLYSZÁLLÍTÓ

A HANGSÚLY AZ
UTAZÁSON VAN.

A **DUCATO SZEMÉLYSZÁLLÍTÓT** úgy terveztük, hogy utasait teljes komfortban és maximális teljesítményt nyújtva juttassa el úti céljukhoz. Az ultramodern vezetéstámogató rendszereknek köszönhetően az utazás a sofőr és az utasok számára is kényelmes és biztonságos. Az új Euro 6d-Temp motorok pedig elsőosztályú teljesítményt nyújtanak rendkívül alacsony fogyasztás mellett.





ELSŐOSZTÁLYÚ

STÍLUS

HOGY CSAPATÁRA
MINDIG
FELFIGYELJENEK.



A **DUCATO**-t városi használatra terveztük. Innovatív megjelenése, karcsú vonalai és erős, dinamikus kialakítása lélegzetelállító designban ötvözi a funkcionalitást és a stílust. A lökhárítók, a hűtőrácson, a fényszórókon és a karosszéria színére fűjt ajtókilincseken első pillantásra látszik, hogy a **DUCATO** számára alapvető fontosságú a funkcionalitás.

A felsorolt alkatrészek mindegyikét tetszés szerint személyre szabhatja, és járművét egyedi igényeihez igazíthatja: hiszen a legapróbb részlet is fontos.





ELSŐOSZTÁLYÚ

KOMFORT

MINDEN JÓL VÉGZETT
MUNKA SORÁN.

A teljes **DUCATO MODELLPALETTÁT** úgy terveztük, hogy speciális felszereltségével maximális komfortot biztosítson a fedélzetén utazóknak. A táblaszámítógép-tartóban akár 10"-os táblaszámítógépek és okostelefonok is elhelyezhetők, míg a nagyméretű tárolórekeszben szinte bármi (pl. akár 15"-os laptop) tárolható. A külön rendelhető Solex üveges szélvédő a kabint érő napsugárzást és a kabinhőmérsékletet csökkentve kényelmesebbé teszi az utazást a jármű fedélzetén. A Ducato személyszállító felszerelhető manuális és automatikus légkondicionáló berendezéssel, valamint fűthető és rugós ülésekkel, melyek garantálják, hogy a munkanap kényelemben teljen.



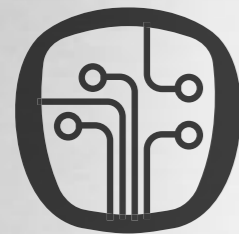

ELSŐOSZTÁLYÚ

TECHNOLÓGIA

ÚJ FELSZERELTSÉG, MEGSZOKOTT ELKÖTELEZETTSÉG.

Minden szakember számára fontos, hogy szerszámaihoz könnyen és egyszerűen hozzáférjen. Ezért a Ducato fedélzetén minden információs és szórakoztató eszköz, biztonsági és vezetéstámogató rendszer egyszerűen elérhető a vezetőülésből. Minden rádiót a hívások kihangosítását lehetővé tevő Bluetooth® rendszerrel szereltek fel (vagy opcionálisan elérhető), és igény esetén DAB (digitális sugárzás vételére képes) vevőegységgel is rendelhetők. A Uconnect™ rádió kezelőszervei a kormánykeréken találhatóak, és 5"-os színes érintőképernyőjéről válthatók a rádióállomások, fogadhatók a telefonhívások, kezelhetők az SMS-ek, valamint megjeleníthető a hátsó kamera képe. A Uconnect™ rádió rendelhető továbbá beépített műholdas navigációval és TomTom navigációs szoftverrel, melyhez a forgalmi információkat fogadó vevőegység (TMC), a leggyorsabb útvonal



megtervezésére szolgáló IQ útvonaltervező rendszer, valamint (azon országokhoz, amelyekben, az információ elérhető) egy a rögzített sebességmérő kamerákat tartalmazó adatbázis is tartozik. A járműhöz választható emellett a MOPAR® által gyártott 7"-os, színes érintőképernyővel felszerelt rádió, mely még több funkciót – például hangvezérlést, USB csatlakozót a rádió keretén, valamint az Apple CarPlay támogatásnak és az Android Auto™ funkcióknak köszönhetően jobb csatlakoztathatóságot – kínál. Az új 7"-os rádió egy egyedi, a jármű méretének kiválasztását lehetővé tevő funkcióval

is rendelkezik. Ha a sofőr megadja a jármű méreteit és tömegét, a rendszer megakadályozza, hogy túl szűk utcába vagy túl alacsony alagútba hajtson. **FIAT DUCATOJÁT** felszereltetheti hátsó kamerával, mely a jármű háta mögötti teret figyeli és a képet a kabinban található kijelzőre továbbítja. A kamera bekapcsol, amikor hátramenetbe vált, így teljes biztonságban végezheti el a tolatási manővert. A kamera használható továbbá a be- és kirakodási műveletek felügyeletére közvetlenül a kabinból, ugyanis a készülék automatikusan bekapcsol, ha kinyílnak a hátsó ajtók.

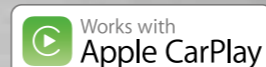

Az Apple CarPlay alkalmazással biztonságosabban, és könnyebben tudja iPhone készülékét használni vezetés közben. Ez a funkció lehetővé teszi az útvonaltervezést, hívások kezdeményezését, üzenetek fogadását és küldését, valamint a zenehallgatást, mindezt úgy, hogy Ön továbbra is az útra tud koncentrálni.

androidauto

Az Android Auto™ szolgáltatást, mely a kormánykerékbe integrált kezelőszervekkel és hangalapú parancsokkal is vezérelhető, úgy tervezték, hogy folyamatos internetkapcsolatot biztosítson, de egyúttal arról is gondoskodjon, hogy a vezetés a lehető legbiztonságosabban teljen.





ELSŐOSZTÁLYÚ

TELJESÍTMÉNY

A TELJESÍTMÉNY, MELY AKÁRHOVA ELJUTTATJA.

A **DUCATO személyszállítóhoz** két dinamikus, alacsony fogyasztású és alacsony károsanyag-kibocsátású dízelmotor közül választhat, melyek minden munkára készen állnak. A manuális váltóval felszerelt 140 Multijet₂ motorpalettánk sarokköve, amely az alacsony fordulatszám mellett leadott nagy nyomatékának köszönhetően minden körülmény között jól teljesít, míg a 9 fokozatú automata váltóval ellátott 180 Multijet₂ ideális választás a nagy kihívást jelentő feladatokra. Motorjaink – melyek mindegyike gyárilag tartalmazza az Eco-csomagot – a fejlett SCR-rendszernek (szelektív katalitikus redukció) köszönhetően a legszigorúbb környezetvédelmi előírásoknak is megfelelnek és változó geometriájú turbófeltöltővel vannak felszerelve. Ez az új technológia kényelmesebb vezetést és nagyobb teljesítmény biztosit, valamint lehetővé teszi, hogy a jármű jobban reagáljon a gázadásra alacsony sebesség mellett. Emellett az üzemanyag-fogyasztást is minimalizálja.



ECO GOMB



140 MULTIJET₂

Hengerűrtartalom (cm³): 2287
Teljesítmény: 140 LE (103kW)
3.500 ford./percnél
Nyomaték: 350 Nm
1.400-2.500 ford./percnél
Befecskendezés: Common Rail befecskendezés változó geometriájú turbófeltöltővel és levegőhűtővel
Típus: dízel, 4 henger egy sorban
Környezetvédelmi besorolás: Euro 6d-TEMP

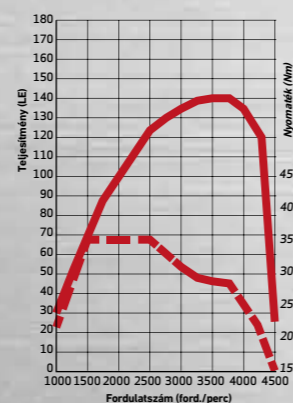

— Teljesítmény ···· Nyomaték

180 MULTIJET₂ POWER

Hengerűrtartalom (cm³): 2287
Teljesítmény: 177 LE (130kW)
3.500 ford./percnél
Nyomaték: 450 Nm
1500 - 3000 ford./percnél
Befecskendezés: Common Rail befecskendezés változó geometriájú turbófeltöltővel és levegőhűtővel
Típus: dízel, 4 henger egy sorban
Környezetvédelmi besorolás: Euro 6d-TEMP

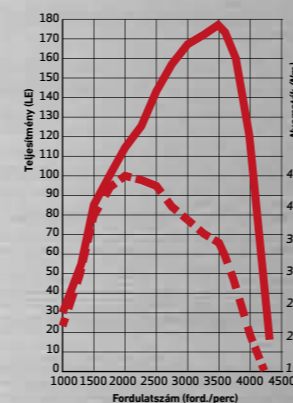

— Teljesítmény ···· Nyomaték

Ha egy olyan, nagy teljesítményű járműre vágyik, mellyel pénzt takaríthat meg és a hagyományos üzemanyagrendszerű autók elől elzárt zónákban is közlekedhet, akkor az új Ducato Natural Power a tökéletes megoldást jelentheti Önnek. Az 5 CNG tartály (teljes kapacitás: 220 l, össztömeg: 36 kg) a padló alatt található, így azok nem csökkentik az utasok számára rendelkezésre álló teret, és a járműnek 400 kilométeres hatótávolságot biztosítanak gázüzemben, mely után a rendszer automatikusan benzines üzemre vált.

140 NATURAL POWER

Hengerűrtartalom (cm³): 2999
Teljesítmény: 136 LE (100kW)
3.500 ford./percnél
Nyomaték: 350 Nm 1.500-2.700 ford./percnél
Befecskendezés: Speciális CNG/benzin befecskendezés változó geometriájú turbófeltöltővel és levegőhűtővel
Típus: Kettős üzemanyagrendszer, 4 henger egy sorban
Környezetvédelmi besorolás: Euro VI

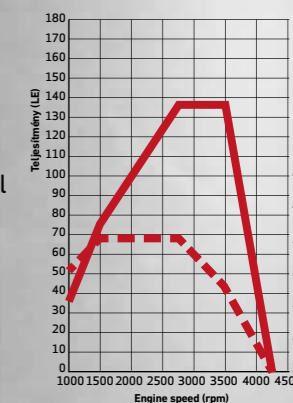

— Teljesítmény ···· Nyomaték



ELSŐOSZTÁLYÚ

TELJESÍTMÉNY

A VÁLTOZÁS MOTORJA.

A vadonatúj 9-fokozatú automata váltót úgy terveztük, hogy mindig megbízhatóan működjön, és kimagasló vezetési élményt nyújtson. Ennek köszönhetően többé nem kell foglalkoznia a sebességváltással, és kezét folyamatosan a kormánykeréken, szemét pedig az úton tarthatja. A hagyományos tengelykapcsoló helyett beépített nyomaték váltónak köszönhetően az automatikus rendszer gyorsan, hatékonyan és zökkenőmentesen vált az egyes fokozatok között. Így a rövidebb fokozatok közötti sima átmenet lehetővé teszi, hogy a jármű finomabban reagáljon a gázadásra, növelje a leadott nyomatékot, és csökkenhet az üzemanyag-fogyasztás. A sima váltás továbbá azt is biztosítja, hogy a jármű minden pillanatban a megfelelő fokozatban legyen – mindez pedig segítségére lesz abban, hogy munkájában jobban teljesítsen anélkül, hogy még keményebben dolgozna. Emellett az új automata váltó ügyfeleink és a Ducato sofőrjei számára egy további lehetőséget is rejt: egy kapcsoló aktiválásával három vezetési üzemmód közül választhatják ki az adott feladathoz legmegfelelőbbet: A „Normal” üzemmód optimális egyensúlyt jelent a teljesítmény és a gazdaságos üzemelés között; az ECO üzemmód a fogyasztást minimalizálja, míg a „Power” üzemmód a tele raktérrel vagy az emelkedőkön való vezetésre lett optimalizálva.





ELSŐOSZTÁLYÚ

BIZTONSÁG

TELJES KÖRŰ VÉDELEM, HOGY BIZTONSÁGBAN VÉGEZHESSE MUNKÁJÁT.

Sisakok, csizmák, védőkesztyűk, szemüvegek és fülvédők – a védőfelszerelések száma szinte végtelen. Minden szakember tudja, milyen fontos, hogy munkája során biztonságban legyen. A **DUCATO PALETTÁT** ezért a legmodernebb biztonsági berendezésekkel láttuk el.

A legkorszerűbb vezérlő és biztonsági technológiákkal felszerelt **DUCATO-T** úgy terveztük, hogy teljes védelmet biztosítson utasainak.

KÖZLEKEDÉSI TÁBLA FIGYELŐ RENDSZER (TSR)

A **TSR** a fedélzeti kamerát használva felismeri a sebességkorlátozó és előzést tiltó táblákat, és megjeleníti azokat a fedélzeti kijelzőn.

ELEKTRONIKUS TERHELÉSELLENŐRZÉS

Az **ESC** rendszerbe integrált elektronikus terhelésellenőrzés a jármű terhelését – többek között az össztömegét és a tömegközéppont helyzetét – figyeli. Ha ezek a paraméterek változnak, a rendszer új beállításokat és beavatkozási határértékeket állapít meg, és elküldi az új adatokat az **ABS**, az **ASR** és az **ESC** rendszernek, illetve a borulásgátló rendszernek, hogy azok a lehető leghatékonyabban működhessenek.

BORULÁSGÁTLÓ RENDSZER

A borulásgátló rendszer az **ESC** egy kiegészítő rendszere. A rendszer segít csökkenteni a borulás kockázatát nagy sebességnél és megakadályozza a karosszéria dőlését alacsony sebességű kanyarodáskor.

TRACTION+

A **Traction+** egy innovatív vezetéstámogató rendszer a nyomaték szabályozására, mely jobb hajtást biztosít a járműnek a nagy kihívást jelentő, rossz tapadású felszíneken. A rendszer észleli, ha egy meghajtott kerék megcsúszik, lefékezi azt, és a nyomatékot a legjobban tapadó kerekékre irányítja át. Így a jármű jobb teljesítményre képes és nagyobb stabilitással, könnyebben kezelhető.

KERÉKNYOMÁS-ELLENŐRZŐ RENDSZER (TPMS)

A rendszer folyamatosan figyeli a gumiabroncsok nyomását, és jelzi a nyomáscsökkenést a fedélzeti kijelzőn.

ESŐ- ÉS SÖTÉTEDESÉRZÉKEŐ

Az esőérzékelő eső esetén bekapcsolja az ablaktörlőket, és az eső intenzitásának megfelelően szabályozza azok sebességét. A sötétedésérzékelő pedig automatikusan bekapcsolja a tompított fényszórókat, ha a természetes fény erőssége egy adott szint alá csökken.

LEJTMENET ASSZISZTENS

A lejtmenet asszisztens lehetővé teszi, hogy a jármű akár 50%-os lejtőkkel is megbirkózzon a gázpedál és a fék használata nélkül, így Önnek csak a kormányzásra kell koncentrálnia.

TEMPOMAT SEBESSÉGKORLÁTOZÓ FUNKCIÓVAL

A tempomat lehetővé teszi egy adott vezetési sebesség beállítását és tartását. A sebességkorlátozóval beállítható a jármű maximális sebessége, így a vezetés biztonságosabbá válik és csökken a közúti szabálysértések kockázata. Előzés céljából azonban a sofőr a gázpedál teljes lenyomásával átlépheti a beállított sebességkorlátot.

SÁVELHAGYÁSRA FIGYELMEZTETŐ RENDSZER (LDWS)

A sávelhagyásra figyelmeztető rendszert úgy tervezték, hogy rossz látási viszonyok között is képes legyen megállapítani, ha a jármű sávot vált. Veszély esetén a rendszer akusztikus és vizuális jelekkel azonnal figyelmezteti a sofőrt.

HILL HOLDER

Lejtőn való induláskor rövid ideig fenntartja a féknyomást és megakadályozza a jármű hátragurulását anélkül, hogy a vezető a kézifékkal beavatkozna. Ezután a rendszer az induláshoz automatikusan kioldja a fékeket.

TÁVOLSÁGI FÉNYSZÓRÓKAT VEZÉRLŐ RENDSZER

A rendszer automatikusan kezeli a távolsági fényszórókat, így jobb látási viszonyokat biztosít, és éjszakai vezetéskor a szembejövő járművek automatikus felismerésével, valamint a fényszórók tompításával csökkenti a szemből érkező sofőrök elvakításának kockázatát.

ELEKTRONIKUS MENETSTABILIZÁTOR (ESC)

Az ESC rendszer vészhelyzetekben – például ha hirtelen ki kell kerülnie egy akadályt – automatikusan aktiválódik. A rendszer olyan paramétereket figyel, mint az oldalirányú gyorsulás, a sebesség, az úttapadás és a kormánykerék szöge. A gyűjtött adatokat feldolgozza, és szükség esetén a nyomaték szabályozásával és a fékrendszer kezelésével közbelép, hogy visszaállítsa a jármű stabilitását.

HÁTSÓ KERESZTIRÁNYÚ FORGALOMFIGYELŐ RENDSZER (RCD)

A rendszer a tolatás során használt szenzorok segítségével érzékeli az oldalról közeledő járműveket, így segít megelőzni a baleseteket a vezetési manőverek közben.

AUTONÓM VÉSZFÉKRENDSZER

Ezt a teljesen integrált rendszert az ütközések megelőzésére, illetve azok súlyosságának mérséklésére terveztük. A rendszer érzékeli a jármű útjában lévő akadályokat, és ha ütközés veszélyét észleli, riasztja a sofőrt és aktiválja az automatikus vészfékezést.

HOLTÉRFIGYELŐ RENDSZER

A rendszer (a hátsó lökhárítóba beépített) radarszenzorokkal észleli a visszapillantó tükrök holtterében lévő, a sofőr számára nem látható, közeledő járműveket. A veszélyt hangriasztás, valamint az oldalsó visszapillantó tükrökön megjelenő világító ikonok jelzik.

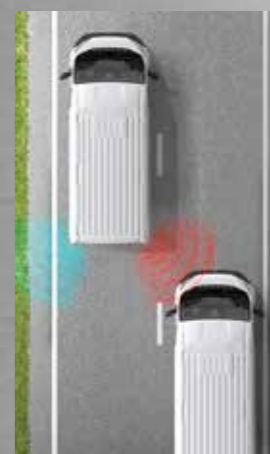



ELSŐOSZTÁLYÚ

SOKOLDALÚSÁG IGÉNYRE SZABHATÓ.

A sikeresen elvégzett munkát az választja el a meghiúsult feladattól, hogy le tudjuk-e küzdeni a felmerülő akadályokat és meg tudunk-e felelni az ügyfél igényeinek. A **DUCATO PALETTA** ezért – akárcsak a szakemberek – sokoldalú és minden elváráshoz képes alkalmazkodni.

Biztosan megtalálja az Ön számára tökéletes **DUCATO SZEMÉLYSZÁLLÍTÓT** a számos különböző verzió között: a modellsorozat részét képezi a **PANORAMA**, **SHUTTLE** és **COMBI** verziók, valamint a **FLEX FLOOR** változat, melynek sínekre szerelt utasüléseit tetszés szerint rendezheti el az utastérben.





ELSŐOSZTÁLYÚ

SOKOLDALÚSÁG

COMBI.

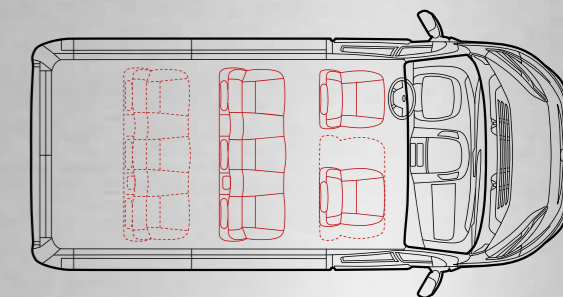
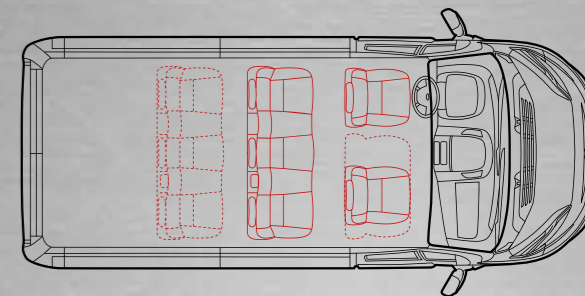

A **DUCATO COMBI-VAL** az Ön igényeinek megfelelően alakítható az utastér. Az akár 9 fő szállítására alkalmas jármű rendelhető 2 vagy 3 ülésorral (lehajtható és kivehető).

A második és harmadik sor ülései is lehajthatók, így igény szerint több helyet biztosíthat a szállított árunak vagy további utasoknak. Mi több, a kényelmes méretű üléseknek és az ülésenként elhelyezett szellőzőknek köszönhetően a fedélzeten a teljes utazás komfortban telik.



VERZIÓK

COMBI

Tengelytáv: 3000 mm
3000 Kg - 3300 Kg
5/6 személyes
8/9 személyes

EMELT TETŐS COMBI

Tengelytáv: 3450 mm
3300 Kg
5/6 személyes
8/9 személyes





ELSŐOSZTÁLYÚ

SOKOLDALÚSÁG

SHUTTLE.

A legendás **DUCATO MODELLPALETTA** azoknak is megoldást kínál, akik rakomány szállításához még több helyre, utasaik számára pedig még nagyobb komfortra vágnak.

Az új **DUCATO SHUTTLE** biztosítja a kategóriájában a leghosszabb rakteret, és akár 9 személy szállítására is alkalmas. Ráadásul a raktér a Combi Flex Floor opcióval még tovább növelhető.

Rendelhető továbbá egy külön reptéri transzferhez, hoteleknek, turisztikai célokra, sportcsapatok szállítására és hasonló célokra kifejlesztett, speciális verzió is. Hogy utasai jobban élvezzék magát az utazást, mint a célba érést.

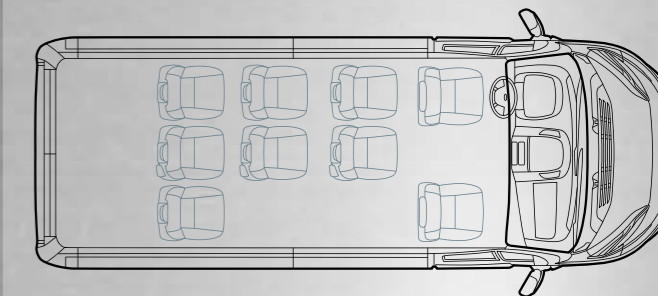
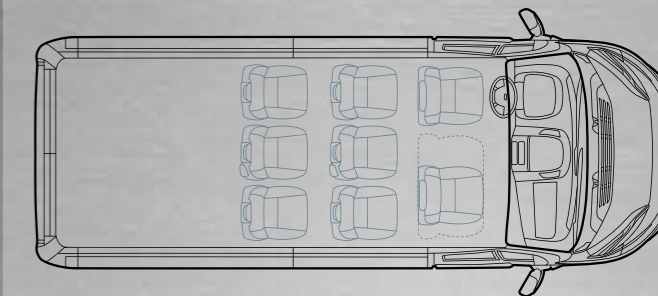

VERZIÓK

SHUTTLE

Tengelytáv: 4035 mm
3500 Kg
8/9 személyes

SHUTTLE FLEX FLOOR

Tengelytáv: 4035 mm
3500 Kg
9 személyes

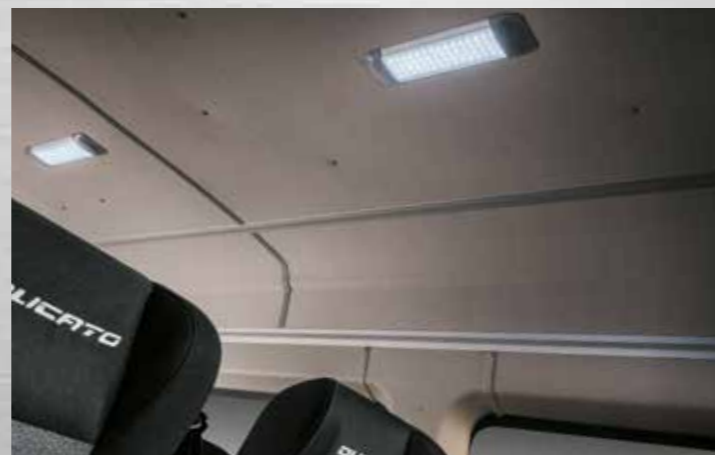



ELSŐOSZTÁLYÚ

SOKOLDALÚSÁG

PANORAMA.

A **DUCATO PANORAMA** rendelhető 8 vagy 9 személyes konfigurációban, kartámasszal és különálló, hárompontos biztonsági övvel ellátott dönthető ülésekkel. A belső tér magas minőségű bevonatai gondoskodnak róla, hogy a fedélzeten mindenki teljes komfortban utazhasson. A csomagteret ellenálló kalaptartóval lett felszerelve, mely elrejtí a szállított csomagokat.

A különösen magas tárgyak szállítása esetén a kalaptartó felhajtható vagy akár ki is vehető. Az utasok csomagjai az utastérben elhelyezett praktikus tárolórekeszekben tárolhatók az utazás alatt. A jármű rendelhető hátsó légkondicionáló berendezéssel, melynek szellőzőnyílásai a jármű padlójában és plafonjában helyezhetők el.

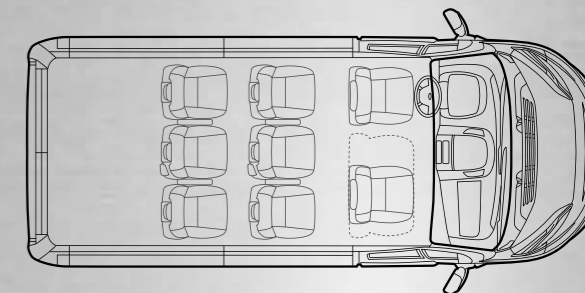
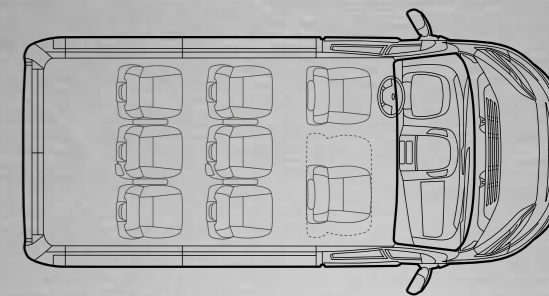

VERZIÓK

PANORAMA

Tengelytáv: 3000 mm
3000 Kg
8/9 személyes

EMELT TETŐS PANORAMA

Tengelytáv: 3450 mm
3300 Kg
8/9 személyes

PANORAMA FLEX FLOOR

Tengelytáv: 3450 mm
3300 Kg
9 személyes





ELSŐOSZTÁLYÚ

SOKOLDALÚSÁG

FLEX FLOOR.

A **FLEX FLOOR** technológiával felszerelt járművek a legsokoldalúbb személyszállítók a piacon. A padlón elhelyezett alumínium síneknek köszönhetően a belső teret pontosan úgy rendezheti el, ahogy szeretné. A különálló hátsó ülések hárompontos biztonsági övvel, valamint beépített fejtámlával vannak felszerelve.

A speciális rögzítő rendszernek köszönhetően az üléseket igény szerint átrendezheti, így a fedélzeten könnyedén helyet biztosíthat a nagyméretű csomagoknak vagy egy tolokocsinak.

A **DUCATO FLEX FLOOR** rendszer a **SHUTTLE** ÉS A **PANORAMA** verziókhoz rendelhető.

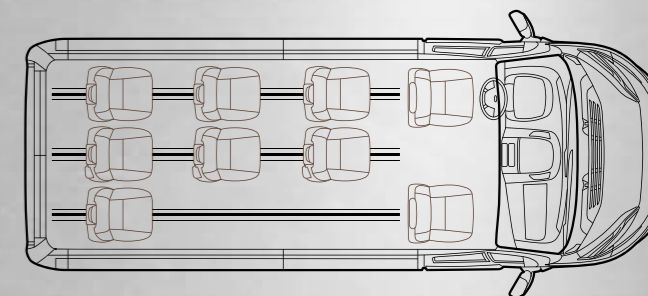
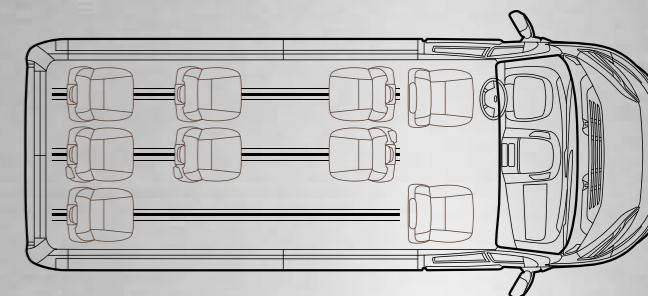
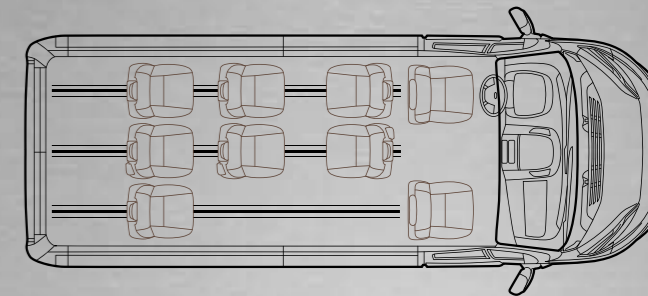



ELSŐOSZTÁLYÚ

FELSZERELTSÉG

VÁLOGASSON TETSZÉS SZERINT.

A **DUCATO VERZIÓK** számos különböző karosszériaszínnel, üléskárpittal, díztárcsával, keréktárcsával és könnyűfém felnivel rendelhetők. Így minden szakember a saját stílusának és munkájának tökéletesen megfelelő Ducatot választhatja és állíthatja össze.

EGYSZÍNŰ FÉNYEZÉS



549 Ducato fehér



199 Tiziano vörös



676 Campovolo szürke



479 Line kék



455 Imperial kék

METÁLSZÍNEK



453 Lago kék



506 Golden fehér



611 Alumínium szürke



691 Ferro szürke



632 Fekete

SZÖVETEK



157 SZÜRKE CREPE SZÖVET



157 SZÜRKE CREPE SZÖVET PÁRNÁZOTT FEJTÁMLÁVAL



297 BARNA ELEGÁNS SZÖVET



CLASSIC MŰSZERFAL



TECHNO MŰSZERFAL



LOUNGE MŰSZERFAL

DÍZTÁRCSÁK



15" 878-as opció



16" 878-as opció

KÖNNYŰFÉM KERÉKTÁRCSÁK



15" Ducato



15" Ducato



16" Ducato



16" Ducato



16" Ducato AT9 és Maxi verziók



16" Ducato AT9 és Maxi verziók

439-es opció

433-as opció

431-es opció

0R2 opció

1LR opció

208-as opció



ELSŐOSZTÁLYÚ

SZEMÉLYISÉG

OPCIÓK.

Hatékonyág a munkában, komfortos belső tér és elsőosztályú kilátás a kabinból: válassza az igényeinek megfelelő Ducato opciókat.

WEBASTO

A programozható Webasto Thermo Top „C” fűtésnek köszönhetően indulás előtt akár 24 órával megkezdhető a jármű felmelegítése.

A rendszer azonnal is bekapcsolható a kabin felfűtéséhez és az ablakok jégteletéséhez. A Webasto fűtőrendszer függetlenül működik a motortól. Rendelhető automatikus változatban is, időzítő nélkül.



FELLÉPŐ

A Ducato felszerelhető két automatikusan kiengedhető fellépővel. A jármű hátulján és oldalán elhelyezhető fellépők megkönnyítik a hozzáférést a raktérhez. Mindkét fellépő visszahúzható, a felületüket csúszásgátló alumínium bevonat borítja, és teherbírásuk 150 kg.



ÁLLÍTHATÓ FELÜGGESZTÉS

Az állítható, légrugós felfüggesztés gondoskodik róla, hogy a jármű alvázának alakja a terheléstől függetlenül állandó maradjon, valamint szükség esetén lehetővé teszi a raktérkүszőb leengedését.



AUTOMATA LÉGKONDITIONÁLÓ BERENDEZÉS

A Ducato összes verziója felszerelhető automata légkondicionáló berendezéssel. A műszerfal közepén elhelyezett kijelző megjelenít minden szükséges információt, valamint lehetővé teszi a kabinhőmérséklet, a levegőáramlás, a levegőelosztás, a kompresszorindítás és a légkeringetés automatikus vezérlését a beállított hőmérséklet és a környezeti viszonyok alapján. Így kívül akárhogy is változik a hőmérséklet, a kabinban a klíma változatlan marad.



FŰTHETŐ ÜLÉSEK

Az első ülések fűtése egyetlen gombnyomással bekapcsolható, így nemcsak a maximális komfort garantált hideg időben, de az akkumulátor optimális használata is biztosított.



ÚJ 7"-OS RÁDIÓ

A nagyobb kijelző és a többféle csatlakozási lehetőség jobb teljesítményt és könnyebb tájékozódást tesz lehetővé vezetés közben. Az új rádióknak köszönhetően egyszerűen fogadhat telefonhívásokat, felolvastathatja szöveges üzeneteit és zenét hallgathat, miközben úton van.





ELSŐOSZTÁLYÚ

SZEMÉLYISÉG

OPCIÓK.

A nagyobb kijelző és a többféle csatlakozási lehetőség jobb teljesítményt és könnyebb tájékozódást tesz lehetővé vezetés közben. Az új rádiónak köszönhetően egyszerűen fogadhat telefonhívásokat, felolvastathatja szöveges üzeneteit és zenét hallgathat, miközben úton van.

ELEKTROMOSAN ÁLLÍTHATÓ KÜLSŐ TÜKRÖK

A Ducato dupla, parabolikus külső tükrői amellet, hogy panorámaképet mutatnak a jármű mögötti területről, rendkívül praktikusak is, hiszen a kabin belsejéből elektromosan állíthatók és behajthatók. A felső rész a sofőr igényeinek megfelelően állítható.



LED NAPPALI MENETFÉNYEK

A Ducatot mindenki azonnal felismeri LED nappali menetfényeiről. A LED-ek nemcsak hosszabb élettartamuk miatt jobbak a hagyományos izzóknál, alacsonyabb energiaigényüknek köszönhetően a fogyasztást is csökkentik.



SÖTÉTÍTETT ÜVEGEK

Az opciók listáját a sötétített hátsó ablaküvegek teszik teljessé, melyek garantálják az utasok nyugalmát a fedélzeten. A fényvisszaverő szélvédő csökkenti a kabinba érő napsugárzást és fokozott komfortérzetet biztosít a kabinban.



BŐR BORÍTÁSÚ KORMÁNYKERÉK ÉS EZÜST MŰSZEREGYSÉG

A bőr borítású kormánykerék és a műszeregység ezüst bevonatú kerete maximális eleganciát biztosítanak a Ducatonak.



TOLATÓRADAR

Az ultrahangos tolatóradar hátramenetben automatikusan működésbe lép és szaggatott hangjelzéssel figyelmezteti a sofőrt, ha a jármű akadályhoz közeledik.

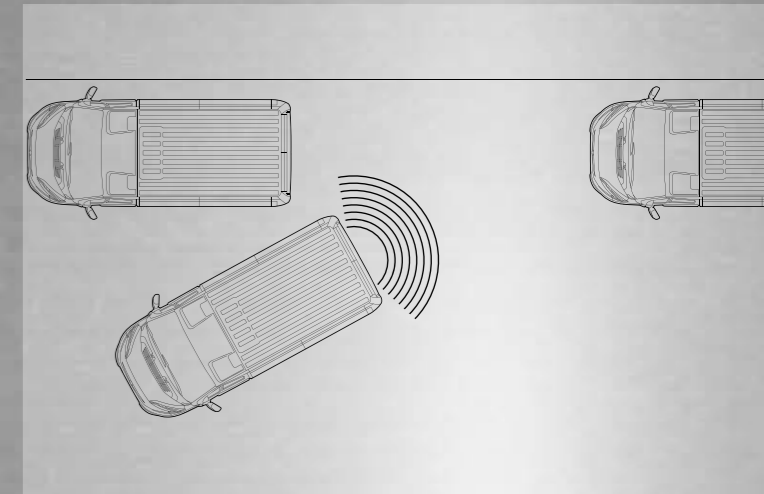

TOLATÓ KAMERA

A Ducato rendelhető hátsó kamerával is, mely a jármű mögötti terület képét a műszerfalra, a Uconnect™ rádió kijelzőjén jeleníti meg. A kamera hátramenetbe váltáskor automatikusan bekapcsol és segít a biztonságos tolatásban. A kamera használható továbbá a be- és kirakodási műveletek felügyeletére közvetlenül a kabinból, ugyanis a készülék automatikusan bekapcsol, ha kinyílik a hátsó ajtó.





ELSŐOSZTÁLYÚ

VÁLASZTÉK FIAT PROFESSIONAL

PROFI, AKÁRCSAK ÖN.

Egy igazi profit könnyű felismerni: csupán egy pillantást kell vetni a munkaeszközeire. Az igazi profik csakis profi szerszámokkal dolgoznak. A **FIAT PROFESSIONAL** megbízható partner, és minden elvárásának megfelel. Modellpalettája – melyet kifejezetten az ügyfeleink által végzett speciális feladatok ellátására állítottunk össze – az **ELSŐ ÉS EGYETLEN, AMELY A „PROFESSIONAL” MEGJELŐLÉST KAPTA.**



DOBLÓ CARGO

Nem is kívánhatna jobb autót a munkához. A Dobló Cargo önmagában a tökéletes névjegykártya. Egyszerűen egyedülálló. Csakúgy, mint munkája.



FIORINO

A jármű, amely megteremtette a kategóriát. Páratlan agilitás és sokoldalúság. Nem csak a városok imádják. A szakemberek is.



TALENTO

Agilis, ügyes és zseniális. Egyedülálló tehetséggel alakítja megoldásá a problémákat és lehetőségekké a kihívásokat. Nap mint nap.



DUCATO

A munka világának vitathatatlan vezetője: az alap, amelyre építeni lehet. Erős, sokoldalú és nélkülözhetetlen.





www.fiatprofessional.hu